

Traglast 180 kg

Das ideale Hebegerät für die verschiedensten Anforderungen bei Montagen

Egal ob für Glas, Fenster der BD 1 entlastet Sie und Ihre Monteure und schont Ihre Gesundheit!

Dank kompakter Abmessungen und geringen Eigengewichts ist der Lift praktisch überall einsetzbar



Hebegerät

- Robuste, langlebige Konstruktion für härteste Einsatzbedingungen
- Innerhalb weniger Sekunden ohne Werkzeug aufbaubar
- Einfacher Transport, Ausstellbeine können eigeclappt werden
- Beine sind mit Lenkrollen und Bremse ausgestattet
- Kabelaufrollen aus Stahl
- Geringe Transporthöhe
- Leichtgängige, manuelle Seilwinde mit automatischer Bremse
- Große Transporträder Ø 250 mm für leichten Manövrieren
- Einstellbare Lastgabel

Glasaufnahme aus Aluminium mit Handpumpe

- Für vertikales und horizontales heben der Glas-Elemente
- Dreh-Knickgelenke mit enormer Beweglichkeit (einstellbar bis 90°)
- Vier Saugheber (TÜV geprüft) für VSG-Scheiben mit eingebauter Handpumpe. Saugscheibe ø 200 mm - TÜV Traglast 65 kg
- Sicherheit durch Visuelle Kontrolle des Vakuums.
- Mit Verlängerungen für Scheibe bis 4 m Länge.

Traglast	180 kg
Gewicht (Mast)	55 kg
Lifthöhe mit Glastraverse	3,22 m
Maße geschlossen	1169 x 778 x 471 mm

Zubehöre mitgeliefert

Einstellbare Lastgabel



Optionales Zubehör

- Plattform
- Glastraverse G-LS 120 kg mit Dreh-Knick-Gelenk
- Glastraverse G-CM 120 kg mit Dreh-Knick-Gelenk für Dachfenster für vertikales und horizontales heben der Glas-Elemente
- Glastraverse 180 kg für vertikales heben der Glas-Elemente

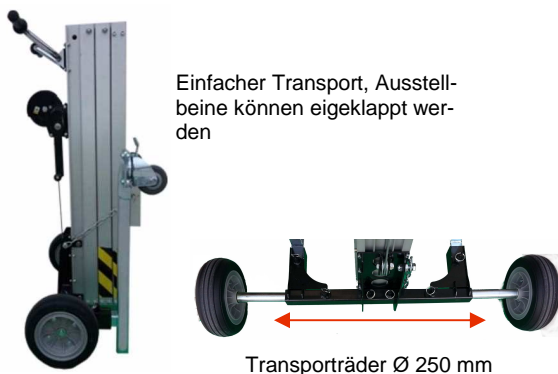

Plattform



Haken



Traverse G-CM

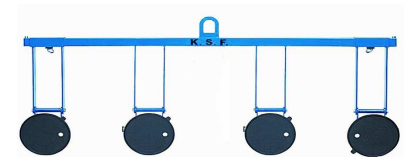

Glastraverse 180 kg für vertikales

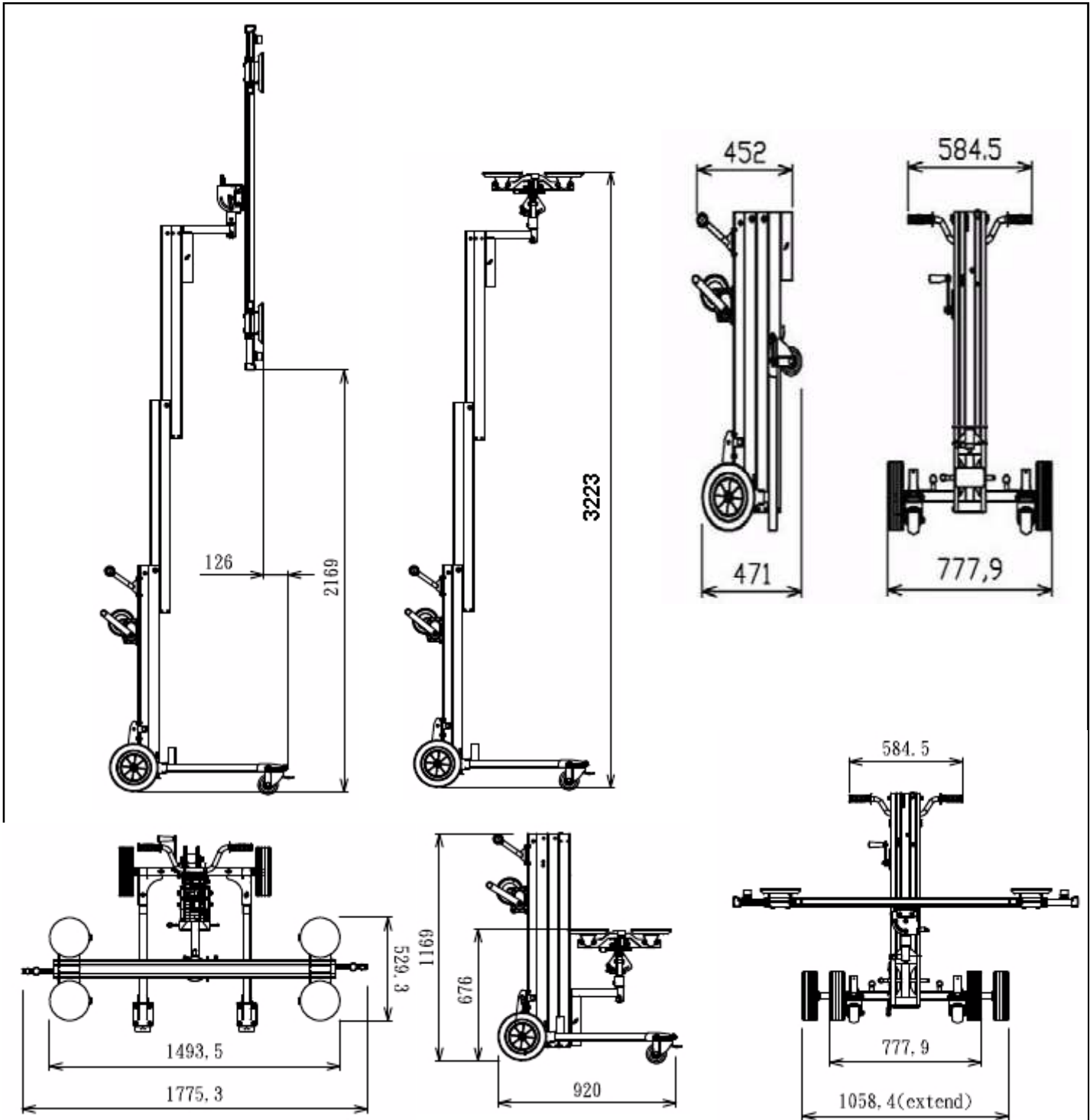

Capacité de charge
Traglast
Load capacity
Capacità
Carga

180 kg

Glastraverse

G - CM

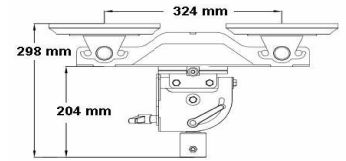
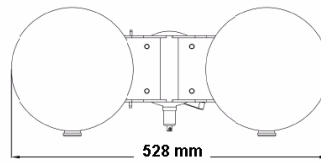

G - LS

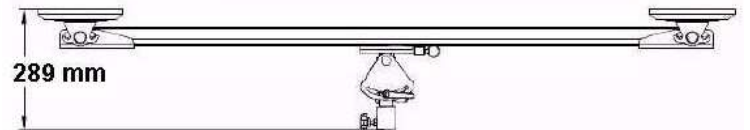
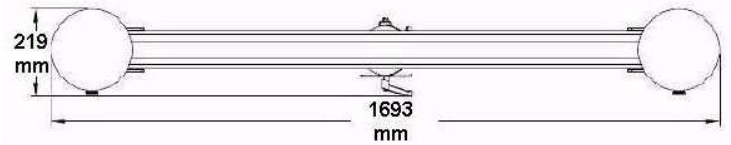

CA - 500

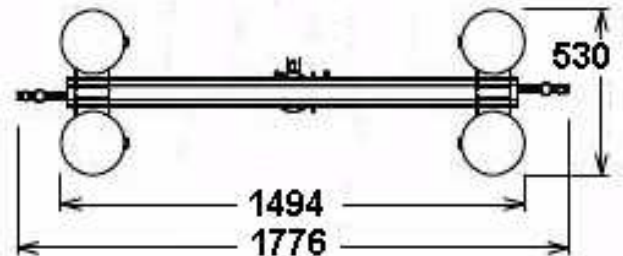

GL - 4 H

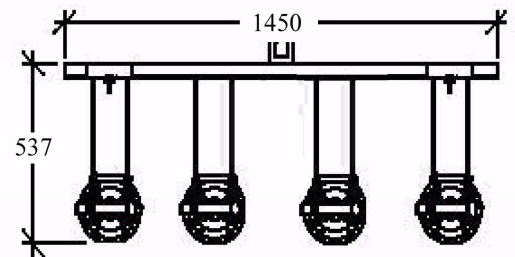
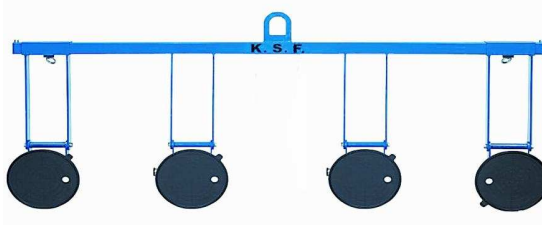

	Traglast
G - LS	120 kg
G - CM	120 kg
CA - 500	180 kg
GL - 4H	250 kg



- **Saugheber** (TÜV geprüft) für VSG-Scheiben mit eingebauter Handpumpe. Besonders hohe Sicherheit durch Visuelle Kontrolle des Vakuums.
Saugscheibe \varnothing 200 mm - Traglast 100 kg, TÜV Traglast 65 kg



Mit G-CM Glatraverse 120 kg



Mit einstellbare Lastgabel